

BEAMER 400 HEADLIGHT

For Model/ Pour le modele/ Para la modelo: 3206



We love the balance that the bicycle brings to the world and its power to make people, communities, and the planet healthier. In addition to creating products that make cycling safer and more enjoyable, we pledge time, resources, and profits to organizations working for sustainable transportation solutions.

Nous adorons l'équilibre que la bicyclette apporte dans le monde et sa capacité à rendre les gens, les communautés et la planète plus sains. En plus de créer des produits qui rendent le cyclisme plus sécuritaire et plus agréable, nous donnons du temps, des ressources et des profits à des organismes qui travaillent à développer des solutions de transport renouvelables.

Amamos el equilibrio que la bicicleta le aporta al mundo y su poder para hacer que las personas, la comunidades y el planeta sean más saludables. Además de crear productos que hacen que andar en bicicleta sea más seguro y placentero, les dedicamos tiempo, recursos e ingresos a organizaciones que trabajan para obtener soluciones de transporte sostenibles.

A3 CAM™ MOUNT

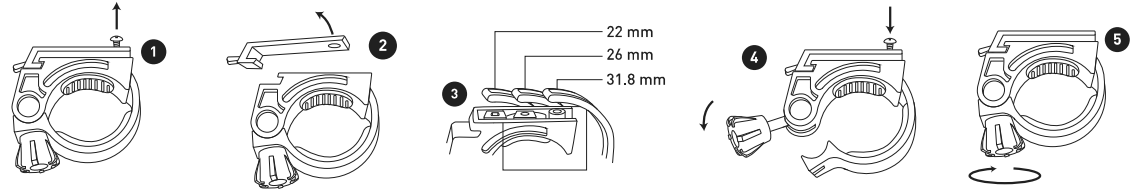

MOUNT

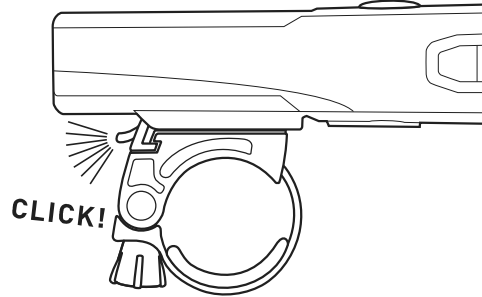

REMOVE

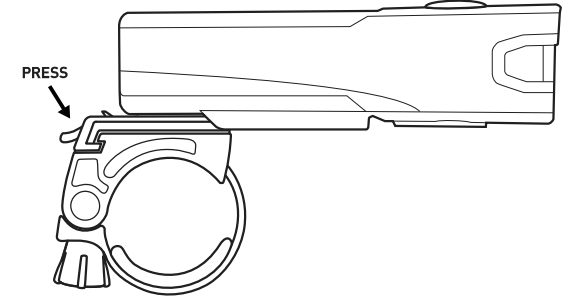

CHARGING / CHARGEMENT / CARGANDO

Charging:

Note: Be sure USB-C port on light is free of debris before connecting USB-C charging cable.

Flashing blue light = charging

Steady blue light = fully charged

Red light = low battery, 20% power remaining

Battery Care:

- Never store battery dead.

- Lithium Ion battery can lose power over time. Charge before riding if light has not been charged recently.

- Expected battery life is 500 charge cycles. Battery capacity (run times) can be reduced over time.

- Charge using approved USB-A to USB-C cable only.

- Light has auto shut off when light is fully charged, however, never leave light charging for more than 24 hours.

- Keep away from fire & extreme heat.

- Do not disassemble or modify. Doing so will void all warranty. Visit www.planetbike.com for replacement parts.

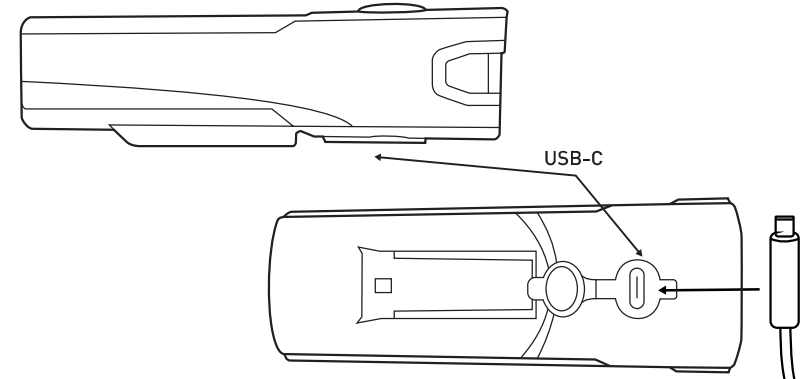

FLASH = CHARGING

STEADY = FULLY CHARGED

LOCK MODE / MODE VERROUILLÉ / MODO BLOQUEO

Your light is shipped in lock mode. To unlock, hold the power button down for 5-6 seconds, until light flashes. The light will flash rapidly for 1-2 seconds signaling that the light is now unlocked. While the light is in normal operation mode, hold the power button down for 5-6 seconds to return to lock mode. Again, the light will flash rapidly for 1-2 seconds indicating return to the locked mode. Place light in lock mode when transported or stored in a backpack or bag. Lock mode will help preserve battery life and prevent light from being turned on accidentally while not in use.

The light can get hot while in use. Failure to use lock mode as instructed could cause damage to the light, other personal property, injury, or death. Planet Bike is not responsible for damage as a result of not following product instructions.

Standard modes:

Once light is unlocked, tap the power button to turn on and scroll through the standard modes. Hold down the power button for 1-2 seconds to turn off.

High / Medium / Low / Superflash day / Courtesy

Mode recall:

The light will remember the last mode used and return to that mode when light is turned back on.



Votre lampe est expédiée en mode verrouillé. Pour déverrouiller, maintenez le bouton d'alimentation enfoncé pendant 5 à 6 secondes, jusqu'à ce que le voyant clignote. La lumière clignotera rapidement pendant 1 à 2 secondes pour signaler que la lumière est maintenant déverrouillée. Pendant que la lumière est en mode de fonctionnement normal, maintenez le bouton d'alimentation enfoncé pendant 5 à 6 secondes pour revenir au mode de verrouillage. Encore une fois, le voyant clignotera rapidement pendant 1 à 2 secondes, indiquant le retour au mode verrouillé. Placez la lampe en mode verrouillé lorsqu'elle est transportée ou stockée dans un sac à dos ou un sac. Le mode de verrouillage aidera à préserver la durée de vie de la batterie et à éviter que la lumière ne s'allume accidentellement lorsqu'elle n'est pas utilisée.

La lumière peut devenir chaude pendant l'utilisation. Ne pas utiliser le mode de verrouillage conformément aux instructions pourrait endommager la lumière, d'autres biens personnels, des blessures ou la mort. Planet Bike n'est pas responsable des dommages résultant du non-respect des instructions du produit.

Modes standards:

Une fois la lumière déverrouillée, appuyez sur le bouton d'alimentation pour l'allumer et faites défiler les modes standard. Maintenez le bouton d'alimentation enfoncé pendant 1 à 2 secondes pour éteindre.
Haut / Moyen / Bas / Jour Superflash / Courtoisie de

Rappel de mode:

La lumière se souviendra du dernier mode utilisé et reviendra à ce mode lorsque la lumière sera rallumée.

Su luz se envía en modo de bloqueo. Para desbloquear, mantenga presionado el botón de encendido durante 5-6 segundos, hasta que la luz parpadee. La luz parpadeará rápidamente durante 1-2 segundos, lo que indica que la luz ahora está desbloqueada. Mientras la luz está en modo de funcionamiento normal, mantenga presionado el botón de encendido durante 5-6 segundos para volver al modo de bloqueo. Una vez más, la luz parpadeará rápidamente durante 1-2 segundos, lo que indicará el regreso al modo bloqueado. Coloque la luz en modo bloqueado cuando la transporte o guarde en la mochila o bolso. El modo de bloqueo ayudará a preservar la vida útil de la batería y evitará que la luz se encienda accidentalmente mientras no está en uso.

La luz puede calentarse mientras está en uso. No utilizar el modo de bloqueo como se indica podría causar daños a la luz, otros bienes personales, lesiones o la muerte. Planet Bike no se hace responsable de los daños derivados de no seguir las instrucciones del producto.

Modos estándar:

Una vez que la luz esté desbloqueada, toque el botón de encendido para encender y desplazarse por los modos estándar. Mantenga presionado el botón de encendido durante 1-2 segundos para apagar.
Día alto / medio / bajo / Superflash / Cortesía

Recuperación de modo:

La luz recordará el modo lasty utilizado y volverá a ese modo cuando la luz se vuelva a encender.

INFORMATION / INFORMACIÓN

DOT reflector warning

Warning: This light is not meant to replace your CPSC reflectors that came with your bicycle. Your reflectors should never be removed from your bicycle. Riding your bicycle at night is an inherently dangerous activity. No lighting system can protect you from inattentive motorist or road hazards. We recommend strict adherence to traffic laws, and the use of common sense, caution, reflective clothing and a helmet when riding in the dark.

Avertissement de réflecteur DOT

Attention : Cette lampe n'est pas destinée à remplacer les réflecteurs CPSC fournis avec votre vélo. Les réflecteurs ne doivent jamais être retirés de votre vélo. Rouler à vélo la nuit est une activité intrinsèquement dangereuse. Aucun système d'éclairage ne peut vous protéger des automobilistes inattentifs ou des dangers de la route. Nous vous recommandons de respecter strictement le code de la route et de faire preuve de bon sens, de prudence, de porter des vêtements réfléchissants et un casque lorsque vous roulez dans l'obscurité.

Aviso de reflector DOT

Advertencia: Esta luz no está destinada a reemplazar los reflectores CPSC que vienen con su bicicleta. Sus reflectores nunca deben ser removidos de su bicicleta. Montar en bicicleta por la noche es una actividad intrínsecamente peligrosa. Ningún sistema de iluminación puede protegerle de los conductores desatentos o de los peligros de la carretera. Recomendamos respetar estrictamente las leyes de tráfico y utilizar el sentido común, la precaución, la ropa reflectante y el casco cuando se circule en la oscuridad.

SELECTING THE BEST LIGHTING MODE FOR YOUR RIDE / SÉLECTIONNER LE MEILLEUR MODE D'ÉCLAIRAGE POUR VOTRE RANDONNÉE / ELECCIÓN DEL MEJOR MODO DE ILUMINACIÓN PARA TU PASEO EN BICICLETA

This high-powered, high-output Planet Bike headlight is built to unleash the lumens when you really need to light up the road, path, or trail. In some situations, however, you might not need or want all the luminosity that this light can generate. That's why we've also given it some unique features to help you see and/or be seen in a wide range of circumstances. Choosing the best mode for the environment you ride through will help keep you and your fellow path and road users safe.

Nighttime safety:

Three different steady modes at 400, 225, and 150 lumens will illuminate your path and keep you visible when the sun goes down. For added safety in high-traffic areas we recommend a second head light on flash or steady mode, separated as much as possible. This will allow other road users to identify you as a cyclist and better judge your speed and distance. For night conditions with plenty of ambient light you may prefer to use the Courtesy mode where the light fades up and down (but never out) to provide a variable light output for increased visibility.

Daytime safety:

When the sun is at its brightest auto traffic may find it difficult to identify a cyclist within the landscape. Superflash Day Mode was designed with daytime riding on bike paths and streets in mind. The attention grabbing strobe will attract the attention of motorists, pedestrians, and fellow cyclists during the middle of the day, alerting them to your presence.

Ce phare Planet Bike à haute puissance et à haut rendement est conçu pour libérer les lumens lorsque vous avez vraiment besoin d'éclairer la route, le chemin ou le sentier. Dans certaines situations, cependant, vous pourriez ne pas avoir besoin ou ne pas vouloir toute la luminosité que cette lumière peut générer. C'est pourquoi nous lui avons également donné des fonctionnalités uniques pour vous aider à voir et/ou à être vu dans un large éventail de circonstances. Choisir le meilleur mode pour l'environnement dans lequel vous roulez vous aidera à assurer votre sécurité et celle des autres usagers de la route et des chemins.

Sécurité nocturne:

Trois modes stables différents à 400, 225 et 150 lumens illumineront votre chemin et vous garderont visible lorsque le soleil se couche. Pour plus de sécurité dans les zones à fort trafic, nous recommandons une deuxième lampe frontale en mode flash ou fixe, séparée autant que possible. Cela permettra aux autres usagers de la route de vous identifier en tant que cycliste et de mieux juger de votre vitesse et de votre distance. Pour les conditions nocturnes avec beaucoup de lumière ambiante, vous préférerez peut-être utiliser le mode Courtoisie où la lumière s'estompe de haut en bas (mais ne s'éteint jamais) pour fournir une puissance lumineuse variable pour une visibilité accrue.

Sécurité de jour:

Lorsque le soleil est à son apogée, la circulation automobile peut avoir du mal à identifier un cycliste dans le paysage. Le mode Superflash Day a été conçu pour la conduite de jour sur les pistes cyclables et les rues. Le stroboscope qui attire l'attention attirera l'attention des automobilistes, des piétons et des autres cyclistes en milieu de journée, les alertant de votre présence.

Este faro Planet Bike de alta potencia y alto rendimiento está diseñado para liberar los lúmenes cuando realmente necesitas iluminar la carretera, el camino o el sendero. En algunas situaciones, sin embargo, es posible que no necesite o desee toda la luminosidad que esta luz puede generar. Es por eso que también le hemos dado algunas características únicas para ayudarlo a ver y/o ser visto en una amplia gama de circunstancias. Elegir el mejor modo para el entorno por el que circulas te ayudará a mantenerte a ti y a tus compañeros de ruta y carretera seguros.

Seguridad nocturna:

Tres modos fijos diferentes a 400, 225 y 150 lúmenes iluminarán su camino y lo mantendrán visible cuando se ponga el sol. Para mayor seguridad en áreas de mucho tráfico, recomendamos una segunda luz delantera en modo intermitente o fijo, separada tanto como sea posible. Esto permitirá que otros usuarios de la carretera lo identifiquen como ciclista y juzguen mejor su velocidad y distancia. Para condiciones nocturnas con mucha luz ambiental, es posible que prefiera usar el modo de cortesía donde la luz se desvanece hacia arriba y hacia abajo (pero nunca se apaga) para proporcionar una salida de luz variable para una mayor visibilidad.

Seguridad diurna:

Cuando el sol está en su punto más brillante, el tráfico de automóviles puede tener dificultades para identificar a un ciclista en el paisaje. El modo diurno Superflash se diseñó teniendo en cuenta la conducción diurna en ciclovías y calles. La luz estroboscópica que llama la atención atraerá la atención de los automovilistas, peatones y ciclistas que pasean a mitad del día, alertándolos de su presencia.

LITHIUM BATTERY WARRANTY / GARANTIE DES BATTERIES AU LITHIUM / GARANTÍA DE LA BATERÍA DE LITIO

Planet Bike Warranty:

We are so confident in the quality of our products that we offer a 2 year warranty to the original owner of Planet Bike products with rechargeable batteries. Warranty does not cover damage due to accident, abuse, or normal wear and tear. Any modification to Planet Bike products will void all warranty. Proof of purchase is required for inspection. Contact your Planet Bike dealer or warranty@planetbike.com.























Garantie de Planet Bike:

Nous sommes tellement confiants dans la qualité de nos produits que nous offrons une garantie de 2 ans au propriétaire d'origine des produits Planet Bike avec batteries rechargeables. La garantie ne couvre pas les dommages dus à un accident, à un abus ou à une usure normale. Toute modification des produits Planet Bike annulera toute garantie. Une preuve d'achat est requise pour l'inspection. Contactez votre revendeur Planet Bike ou Warranty@planetbike.com.

Garantía de Planet Bike:

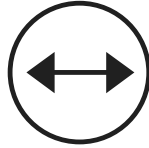
Confiamos tanto en la calidad de nuestros productos que ofrecemos una garantía de 2 años al propietario original de los productos Planet Bike con baterías recargables. La garantía no cubre los daños debidos a accidentes, abuso o desgaste normal. Cualquier modificación a los productos Planet Bike anulará toda la garantía. Se requiere comprobante de compra para la inspección. Póngase en contacto con su distribuidor de Planet Bike o con warranty@planetbike.com.

PERFORMANCE REPORT

<p>TESTED TO FL1 STANDARDS</p> 	<p>CHARGING</p>  <p>2.5 HOURS</p> <p>USB-C CABLE INCLUDED</p>	<table border="1"> <thead> <tr> <th>HIGH</th> <th>MED</th> <th>LOW</th> <th>COURTESY™</th> <th>SUPERFLASH™ DAY</th> </tr> </thead> <tbody> <tr> <td></td> <td></td> <td></td> <td></td> <td></td> </tr> <tr> <td>UP TO 3.5 HOURS</td> <td>6</td> <td>10</td> <td>12</td> <td>15</td> </tr> <tr> <td>400 LUMENS</td> <td>225</td> <td>150</td> <td>360</td> <td>400</td> </tr> </tbody> </table>					HIGH	MED	LOW	COURTESY™	SUPERFLASH™ DAY						UP TO 3.5 HOURS	6	10	12	15	400 LUMENS	225	150	360	400
HIGH	MED	LOW	COURTESY™	SUPERFLASH™ DAY																						
																										
UP TO 3.5 HOURS	6	10	12	15																						
400 LUMENS	225	150	360	400																						
<p>DEGREES OF VISIBILITY</p> 	<p>MOUNTING</p>  <p>22.0–31.8 mm DIA. HANDLEBAR</p>	<p>WATERPROOF</p> 	<p>BATTERY</p>  <p>2600 mAh</p>	<p>107 GRAMS</p> 	<p>LENS TYPE</p>  <p>TOTAL INTERNAL REFLECTION</p>																					

RECYCLING / RECYCLER / RECICLAR

Planet Bike End of Life Instructions:

If your light is past its useful life and no longer working as it should, please attempt to recycle the light with the battery installed at a local electronics recycling facility. You can find out where to do this at www.call2recycle.org.

Instructions de fin de vie de Planet Bike:

Si votre lampe a dépassé sa durée de vie utile et ne fonctionne plus comme elle le devrait, veuillez essayer de recycler la lampe avec la batterie installée dans un centre local de recyclage de produits électroniques. Vous pouvez savoir où le faire sur www.call2recycle.org.

Instrucciones para el final de la vida útil de Planet Bike:

Si su luz ha pasado su vida útil y ya no funciona como debería, intente reciclar la luz con la batería instalada en una instalación local de reciclaje de productos electrónicos. Puede encontrar dónde hacer esto en www.call2recycle.org.